

# کاتالوگ محصولات شیدکو

2024 - 2025









**Shidco**   
college furniture

*Shidco* 

نوآور برتر در آموزش کشور



# فهرست محصولات شیدکو

	صندلی‌ها	۶
	وایت بردها	۲۴
	پایه متحرک وایت برد	۳۲
	ماژیک‌ها	۳۴
	تابلو اعلانات	۳۸
	میزهای مهندسی	۴۰
	تریبون	۴۴







در کارخانه تجهیزات آموزشی شیدکو از ۳۰ سال پیش تاکنون با شعار نوآور برتر در صنعت آموزش کشور و با بهره گیری از پیشرفته‌ترین ماشین آلات و تامین باکیفیت‌ترین مواد اولیه دنیا، ضمن جذب متخصصین زبده و پرسنل مجرب، موفق شده‌ایم محصولات در تراز جهانی به بازار عرضه کنیم. ما با تولید و عرضه بخش مهمی از سبد تجهیزات آموزشی نظیر انواع صندلی دانشجویی، انواع تخته وایت برد، میزهای مهندسی، تریبون، ماژیک وایت برد و ماژیک جوهر ثابت (پرمننت)، ضمن ارج نهادن به منافع مشتری، به عنوان تامین کننده مورد اعتماد مراکز آموزشی کشور در جهت صادرات محصولات ایرانی گام برداشته ایم.

#### اهداف:

توسعه زیربنای آموزشی  
همگام شدن با جامعه بزرگ آموزشی جهان  
بهبود مستمر و ارتقاء کیفیت محصولات و خدمات  
طراحی و تولید کارآمدترین تابلوهای نوشتاری (وایت برد) در جهت ارتقای سطح کیفی مراکز آموزشی کشور  
طراحی و تولید پرکاربردترین صندلی‌های آموزشی متناسب با نیاز مراکز آموزشی و اداری کشور  
ایجاد اشتغال پایدار به صورت مستقیم و غیر مستقیم  
حمایت از فروشگاه‌های نوشت‌افزار و لوازم التحریر، فروشگاه‌های میلمان اداری و آموزشی

#### مشتریان:

مراکز آموزشی کشور اعم از دانشگاه‌های دولتی، فرهنگیان، آزاد، پیام نور، علمی کاربردی، فنی و حرفه ای، مدارس، آموزشگاه‌ها و نهادهای دولتی و خصوصی به عنوان بزرگترین سرمایه‌های این کارخانه از محصولات با کیفیت شیدکو استفاده می‌کنند. محصولات شیدکو در بیش از ۲۰۰۰ فروشگاه در ۳۱ استان کشور در دسترس مصرف کنندگان قرار دارد و ۴۰۰ عامل فروش و خدمات پس از فروش به عنوان اعضای خانواده بزرگ شیدکو، تلاش می‌کنند تجربه خرید لذت بخشی را برای مشتریان فراهم کنند.

#### گزارتی و خدمات پس از فروش:

خدمات پس از فروش این مجموعه توانسته با استفاده از ۳ اصل:

- \* سرعت بالای سرویس دهی
- \* ارائه مشاوره قبل از خرید، حین خرید و پس از خرید
- \* انتقال تجربه و دانش فنی

اعتماد و رضایت کلیه مشتریان کارخانه را جلب کند. آنچه ما را قادر به رقابت با تجهیزات آموزشی خارجی نموده است، انتخاب و اجرای روش صحیح و علمی در شیوه طراحی، تولید، عرضه و خدمات پس از فروش محصولات است.



در طراحی این کاتالوگ شما را مد نظر داشتیم. برخلاف بیشتر کاتالوگ‌ها، این یکی را می‌توان به چند شکل مختلف ورق زد. یک روش این است که می‌توانید آن را از اول تا آخر ورق بزنید و در این مسیر با سبد محصولات شیدکو آشنا شوید. همچنین می‌توانید آن را برای یافتن چیزهایی که برایتان جالب است، از قبیل محصولات و تولیدات جدید مرور کنید. به علاوه اگر محصول مشخصی هست که می‌خواهید همین الان درباره‌اش بدانید، مسیرهای کوتاه را در آیکون‌های سمت چپ صفحه گنجانده ایم.

**شروع کنید و از مشاهده محصولات لذت ببرید**







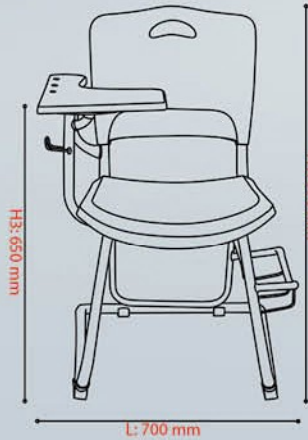

مشخصات فنی		
ابعاد mm	عنوان	نماد
870	ارتفاع صندلی	H1
750	عرض صندلی	W
700	طول صندلی	L
450	ارتفاع نشیمن از زمین	H2
650	ارتفاع دسته از زمین	H3



1 pcs  
H: 870 mm  
W: 750 mm  
L: 700 mm



Net weight: 8.4 kg

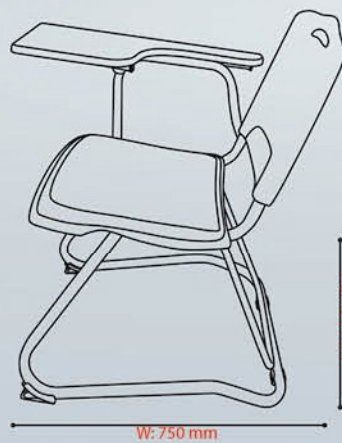

مشخصات فنی		
ابعاد mm	عنوان	نماد
870	ارتفاع صندلی	H1
750	عرض صندلی	W
700	طول صندلی	L
450	ارتفاع نشیمن از زمین	H2
650	ارتفاع دسته از زمین	H3



1 pcs | H: 870 mm  
W: 750 mm  
L: 700 mm

 Net weight: 8 kg

صندلی دانشجویی تک نفره فایبر گلاس بدون سبد و قلاب  
student chair with writing pad  
کرسی الطالب مع دفتر قطع



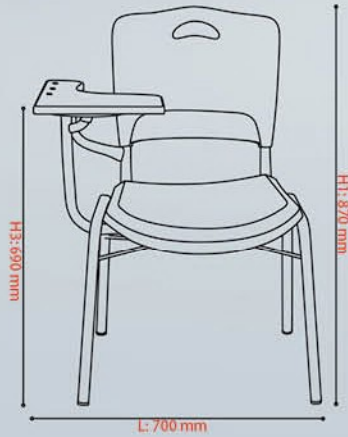

مشخصات فنی		
ابعاد mm	عنوان	نماد
870	ارتفاع صندلی	H1
750	عرض صندلی	W
700	طول صندلی	L
450	ارتفاع نشیمن از زمین	H2
690	ارتفاع دسته از زمین	H3



1 pcs  
H: 870 mm  
W: 750 mm  
L: 700 mm

Net weight: 8.7 kg







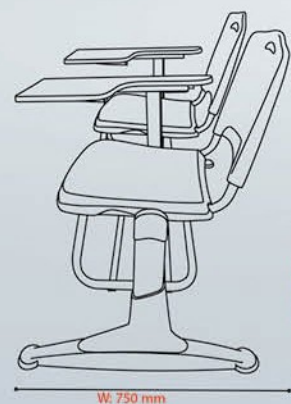
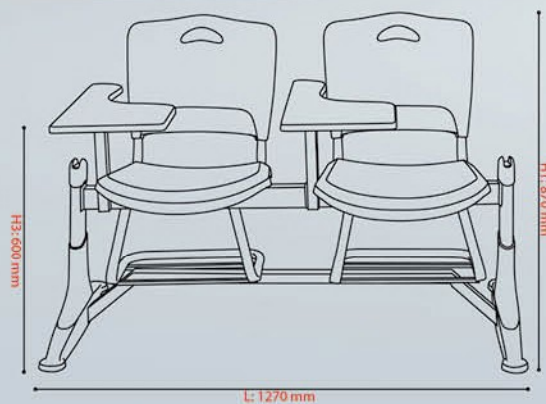

مشخصات فنی		
ابعاد mm	عنوان	نماد
870	ارتفاع صندلی	H1
750	عرض صندلی	W
1270	طول صندلی	L
450	ارتفاع نشیمن از زمین	H2
600	ارتفاع دسته از زمین	H3



1 pcs  
H: 870 mm  
W: 750 mm  
L: 1270 mm

 Net weight: 21.5 kg

صندلی دانشجویی دو نفره فایبر گلاس با سبد و رابط  
2 seater student chair with writing pad and book rack  
کرسی الطلاب مع دفتر قطع و حامل کتب (مزدوج)



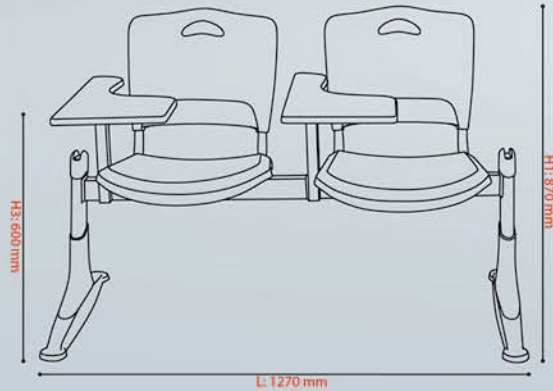

مشخصات فنی		
ابعاد mm	عنوان	نماد
870	ارتفاع صندلی	H1
750	عرض صندلی	W
1270	طول صندلی	L
450	ارتفاع نشیمن از زمین	H2
600	ارتفاع دسته از زمین	H3



1 pcs  
H: 870 mm  
W: 750 mm  
L: 1270 mm

Net weight: 18.6 kg

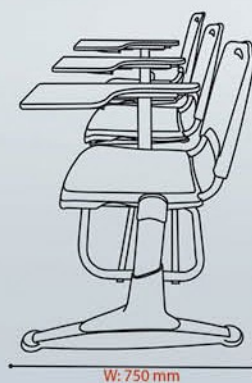
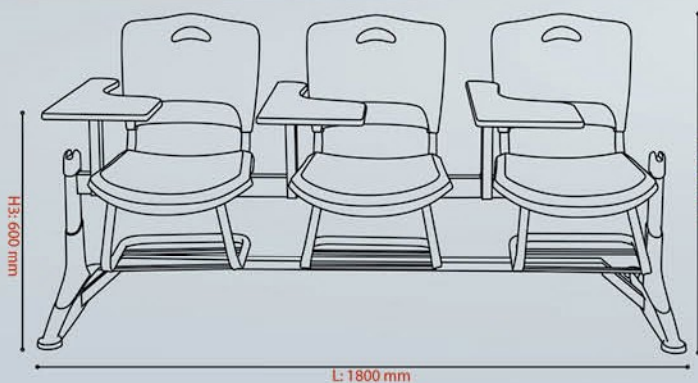

مشخصات فنی		
ابعاد mm	عنوان	نماد
870	ارتفاع صندلی	H1
750	عرض صندلی	W
1800	طول صندلی	L
450	ارتفاع نشیمن از زمین	H2
600	ارتفاع دسته از زمین	H3



1 pcs  
H: 870 mm  
W: 750 mm  
L: 1800 mm

Net weight: 31.6 kg

صندلی دانشجویی فایبرگلاس سه نفره با سبد و رابط  
3 seater student chair with writing pad and book rack  
۳ مقعد کرسی الطلاب مع دفتر قطع و حامل کتب



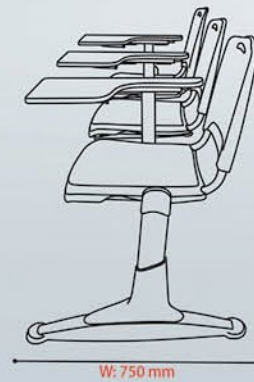
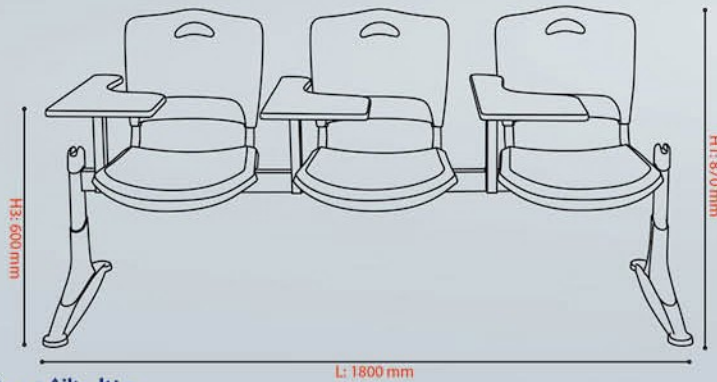

مشخصات فنی		
ابعاد mm	عنوان	نماد
870	ارتفاع صندلی	H1
750	عرض صندلی	W
1800	طول صندلی	L
450	ارتفاع نشیمن از زمین	H2
600	ارتفاع دسته از زمین	H3



1 pcs  
H: 870 mm  
W: 750 mm  
L: 1800 mm

Net weight: 26.5 kg

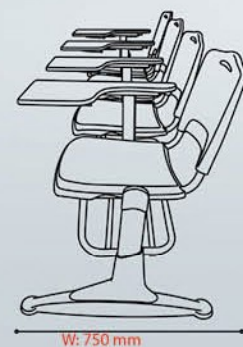
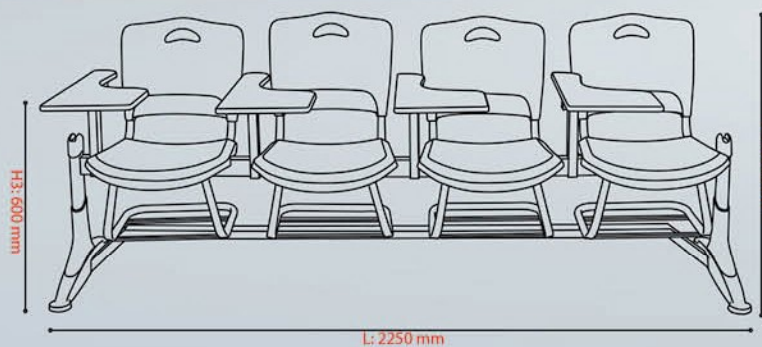

مشخصات فنی		
ابعاد mm	عنوان	نماد
870	ارتفاع صندلی	H1
750	عرض صندلی	W
2250	طول صندلی	L
450	ارتفاع نشیمن از زمین	H2
600	ارتفاع دسته از زمین	H3



pc 1  
H: 870 mm  
W: 750 mm  
L: 2250 mm

kg  
Net weight: 41.7 kg

صندلی دانشجویی چهار نفره فایبرگلاس با سپد و رابط  
4 seater student chair with writing pad and book rack  
۴ مقاعد کرسی الطلاب مع دفتر قطع و حامل کتب





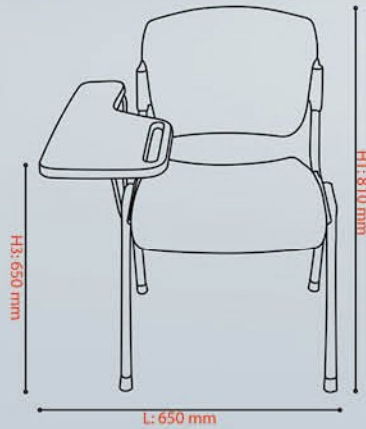

مشخصات فنی		
ابعاد mm	عنوان	نماد
810	ارتفاع صندلی	H1
700	عرض صندلی	W
650	طول صندلی	L
450	ارتفاع نشیمن از زمین	H2
650	ارتفاع دسته از زمین	H3



1 pcs  
H: 810 mm  
W: 700 mm  
L: 650 mm

 Net weight: 5.5 kg





PRODUCTION MONITORING  
SKILLS FEEDBACK  
TASK MOTIVATION STRATEGY PARTNER INTERPERSONAL  
COMMON EFFORT HELP SUCCESS TEAMING COMMUNICATION  
ANALYSIS GOAL **TEAMWORK** EXPERIENCE PROBLEM  
COOPERATION SOCIAL-MANAGER GROUP PROJECT CONFLICT BUSINESS  
ACTION MEMBER PLAN SYNERGY LEADER OUTCOME  
PROGRESS UNION TRAINING HARMONY LABORATION MANAGEMENT



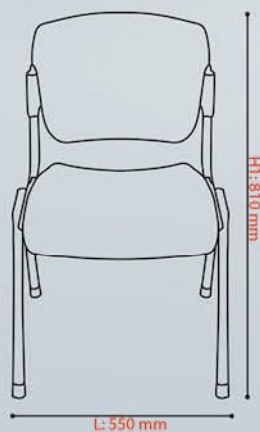

مشخصات فنی		
ابعاد mm	عنوان	نماد
810	ارتفاع صندلی	H1
700	عرض صندلی	W
550	طول صندلی	L
450	ارتفاع نشیمن از زمین	H2



1 pcs  
H: 810 mm  
W: 700 mm  
L: 550 mm



Net weight: 4.7 kg







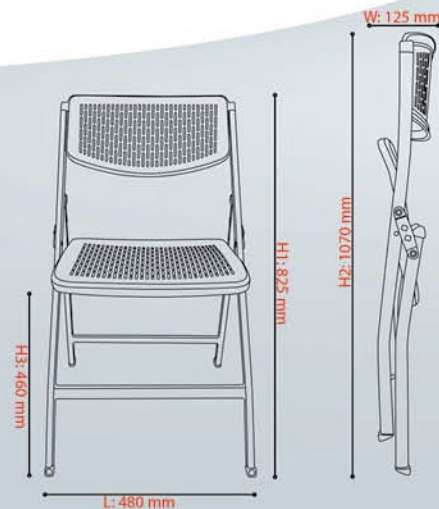

مشخصات فنی		
ابعاد mm	عنوان	نماد
825	ارتفاع صندلی (باز)	H1
480	طول صندلی (باز)	L
1070	ارتفاع صندلی (بسته)	H2
125	عرض صندلی (بسته)	W
460	ارتفاع نشیمن از زمین	H3



1 pcs | H: 1070 mm  
W: 125 mm  
L: 480 mm

Net weight: 4.8 kg

صندلی تاشو مدل آراد  
mesh folding chair (Arad)  
گرمی بنتوی (موردیل آراد)







**Shidco** دستورالعمل نگهداری وایت برد

- از مالش های نامرتب و غیر وایت برد استفاده نشود.
- از باقی گذاشتن نوشته روی تابلو برای مدت طولانی خودداری شود.
- از پاک کردن تابلو با مواد مایه مانند تیر یا الکل جداً خودداری گردد.
- توصیه می شود به منظور طولانی تر شدن عمر مفید تابلو، ماهیانه از اسپری پاک کننده وایت برد استفاده گردد. (تعویض یا شست و شوی نکته پاک کن نیز لازم است.)
- از نکته پاک کن های زبر و خشن و نکته پاک کن های اشباع شده از جوهر استفاده نشود.

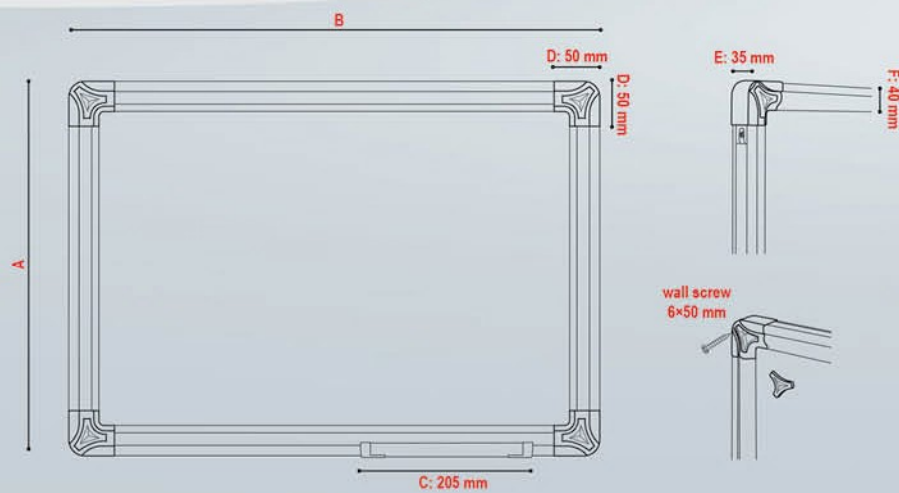

مشخصات فنی			
نماد	عنوان	تعداد در کارتن	وزن یا بسته بندی (kg)
A	ارتفاع وایت برد	4	2.8
B	طول وایت برد	2	3.9
C	طول جا مازیکی	2	6.1
D	طول گوشه وایت برد	2	7.4
E	ضخامت وایت برد	2	8.9
F	ضخامت زهوار	2	10
		2	13
		2	15

تخته وایت برد مغناطیسی مدل کلاسیک  
Magnetic Whiteboard Classic Series  
السبورة المغناطیسیة مودیل کلاسیک





**Shidco** College furniture  
www.shidco.ir

**دستورالعمل نگهداری وایت برد**

- از ملازمت های نامرغوب و غیر وایت برد استفاده نشود.
- از مالش گذاشتن نوشته روی تابلو برای مدت طولانی خودداری شود.
- از پاک نمودن تابلو با سوادمانند نیز یا الکل جدا توصیه می شود به منظور طولانی تر شدن عمر مفید تابلو، ماهیانه از اسفنج پاک کننده وایت برد استفاده گردد. (تعمیرات یا شست و شوی نغشه پاک کن نیز لازم است)
- از نغشه پاک کن های زیر و عین و نغشه پاک کن های اشباع شده (زیره استفاده نشود.

**Shidco**  
College furniture www.shidco.ir

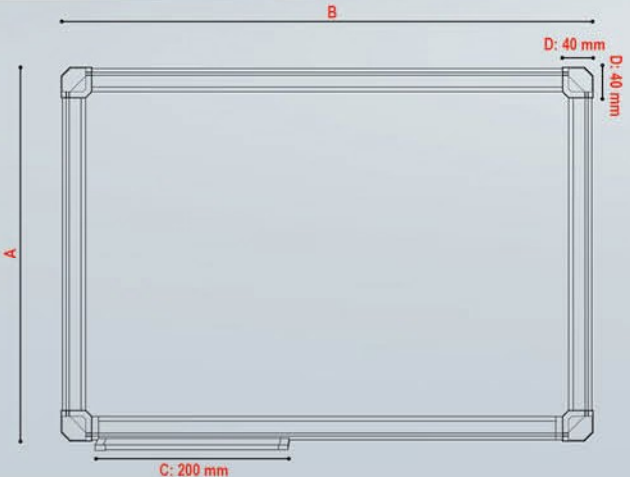

مشخصات فنی			
نماد	عنوان	وزن خالص (kg)	تعداد در کارتن
A	ارتفاع وایت برد	0.7	8
B	طول وایت برد	1.1	8
C	طول چارماژیکی	1.2	8
D	طول گوشه وایت برد	1.8	8
E	ضخامت وایت برد	2.3	4
F	ضخامت زهوار	3.2	3
	ابعاد	وزن خالص (kg)	تعداد در کارتن
		0.7	8
		1.1	8
		1.2	8
		1.8	8
		2.3	4
		3.2	3
		5.1	3
		6.85	2
		8.5	2
		9	2
		13	2

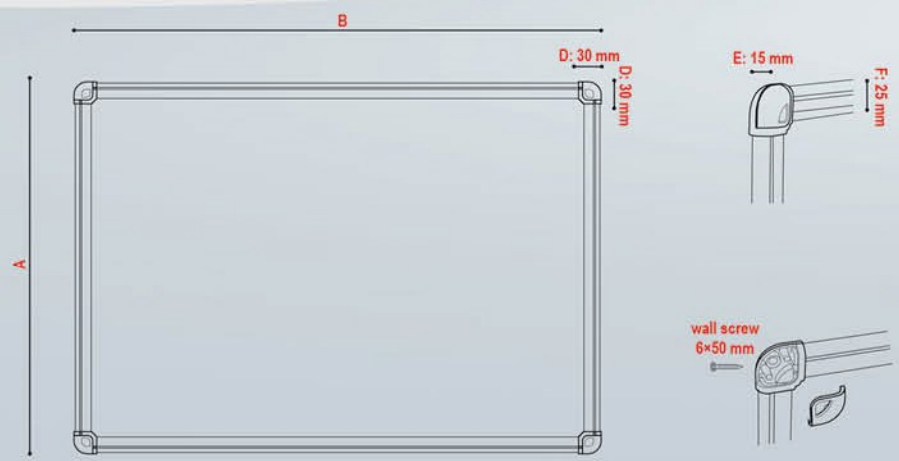

مشخصات فنی			
نماد	عنوان		
A	ارتفاع وایت برد		
B	طول وایت برد		
D	طول گوشه وایت برد		
E	ضخامت وایت برد		
F	ضخامت زهوار		
ابعاد	وزن خالص (kg)	تعداد در کارتن	وزن یا بسته بندی (kg)
30x40	0.6	12	7.8
30x50	0.8	12	11.1
40x60	0.9	14	14.7
50x70	1.2	14	17.2
60x90	2.2	8	18.1
100x80	2.9	5	15.1
90x120	4.7	6	28.6
100x150	6.7	3	20.5
100x180	7.8	3	23.8
100x200	9.1	3	27.9

تخته وایت برد مغناطیسی مدل تابا  
Magnetic Whiteboard Taba Series  
السبورة المغناطیسیة مودیل تابا





دستورالعمل نگهداری وایت برد

- از ملازمت های نامرغوب و غیر وایت برد استفاده نشود.
- از باقی گذاشتن نوشته روی تابلو برای مدت طولانی خودداری شود.
- از پاک نمودن تابلو با سوادى مانند تیر یا انگل جداً توصیه می شود به منظور طولانی تر شدن عمر مفید تابلو. مایهانه از اسپری پاک کننده وایت برد استفاده گردد. (تعویض یا شست و شوی تخته پاک کن نیز لازم است).
- از تخته پاک کن های زیر و خشن و تخته پاک کن های اشباع شده (زیربهر استفاده نشود.

Shidco  
College furniture www.Shidco.ir

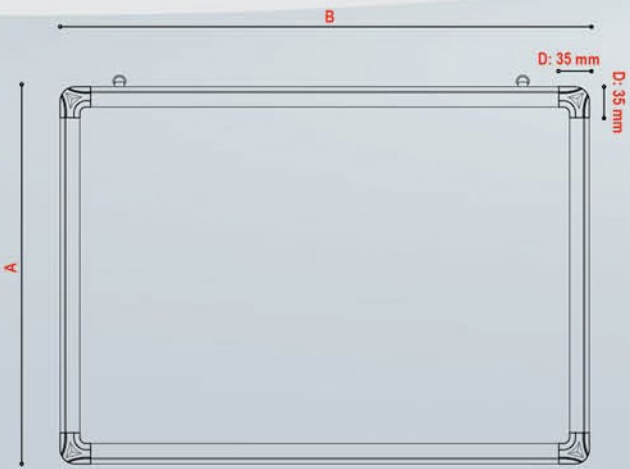

مشخصات فنی			
نماد	عنوان	تعداد در کارتن	وزن خالص (kg)
A	ارتفاع وایت برد		
B	طول وایت برد		
D	طول گوشه وایت برد		
E	ضخامت وایت برد		
F	ضخامت زهوار		
ابعاد	وزن خالص (kg)	تعداد در کارتن	وزن با بسته بندی (kg)
20*30	0.3	28	8.7
30*40	0.55	14	7.6
30*50	0.75	14	11
40*60	0.9	15	14
50*70	1.4	15	21



مدل دلتا



مدل تابا



مدل آلفا



مدل کلاسیک

سایز تخته‌های وایت برد

✓	-	-	-	۲۰ × ۳۰
✓	✓	✓	-	۳۰ × ۴۰
✓	✓	✓	-	۳۰ × ۵۰
✓	✓	✓	-	۴۰ × ۶۰
✓	✓	✓	-	۵۰ × ۷۰
-	✓	✓	✓	۶۰ × ۹۰
-	✓	✓	✓	۸۰ × ۱۰۰
-	✓	✓	✓	۹۰ × ۱۲۰
-	✓	✓	✓	۱۰۰ × ۱۵۰
-	✓	✓	✓	۱۰۰ × ۱۸۰
-	✓	✓	✓	۱۰۰ × ۲۰۰
-	-	-	✓	۱۲۲ × ۲۲۰
-	-	-	✓	۱۲۲ × ۲۵۰



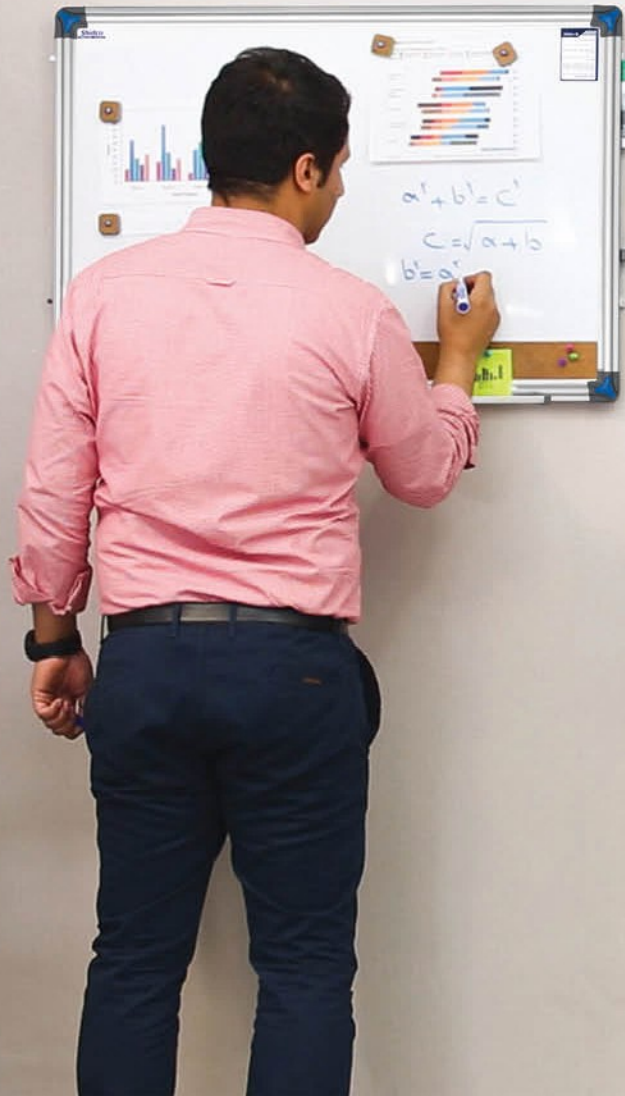

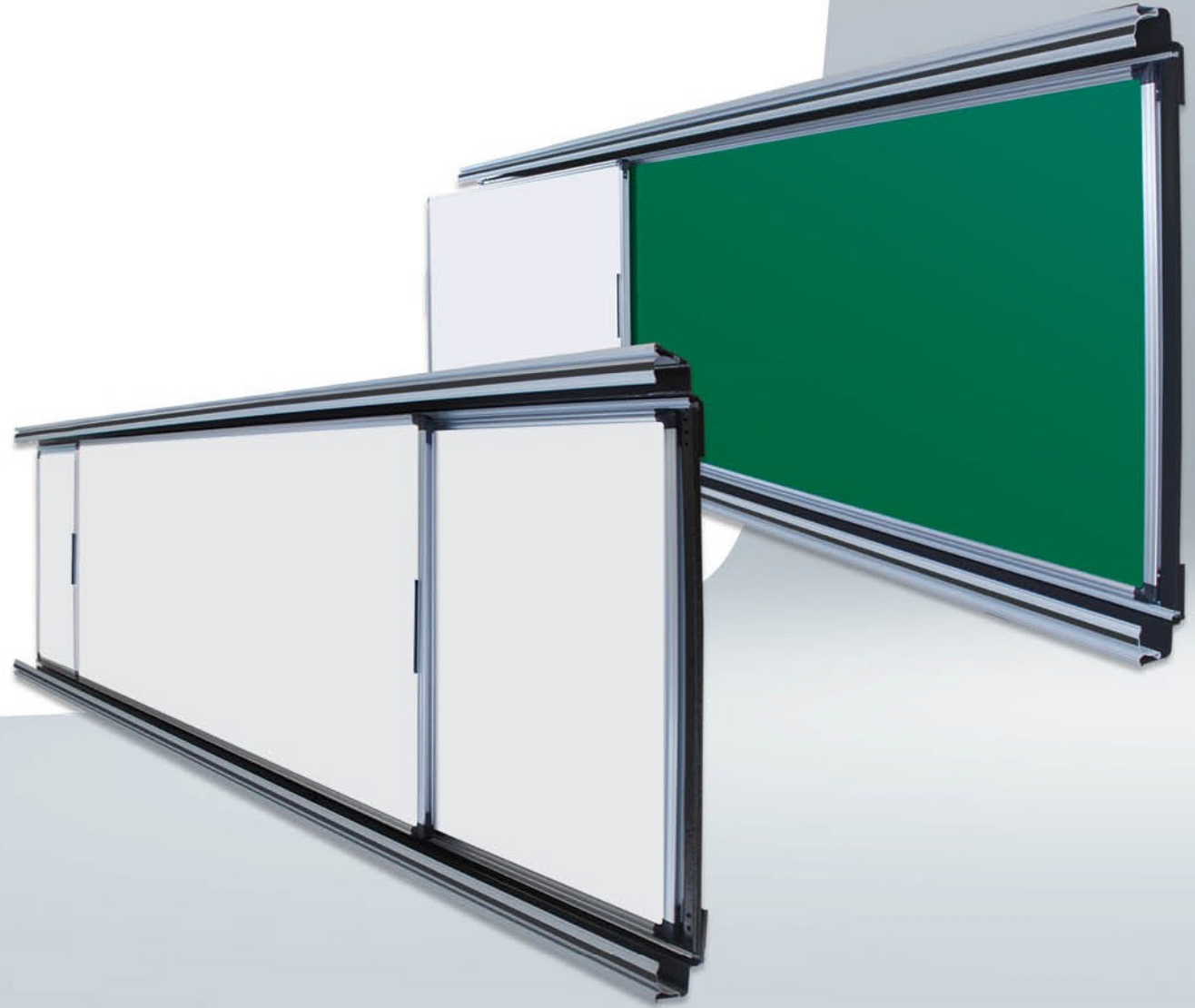
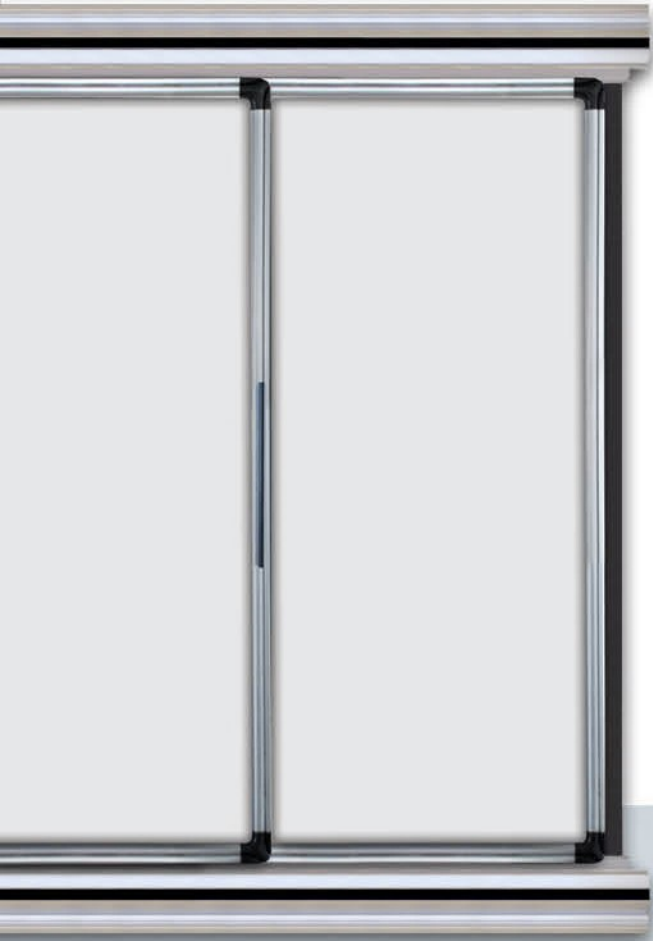



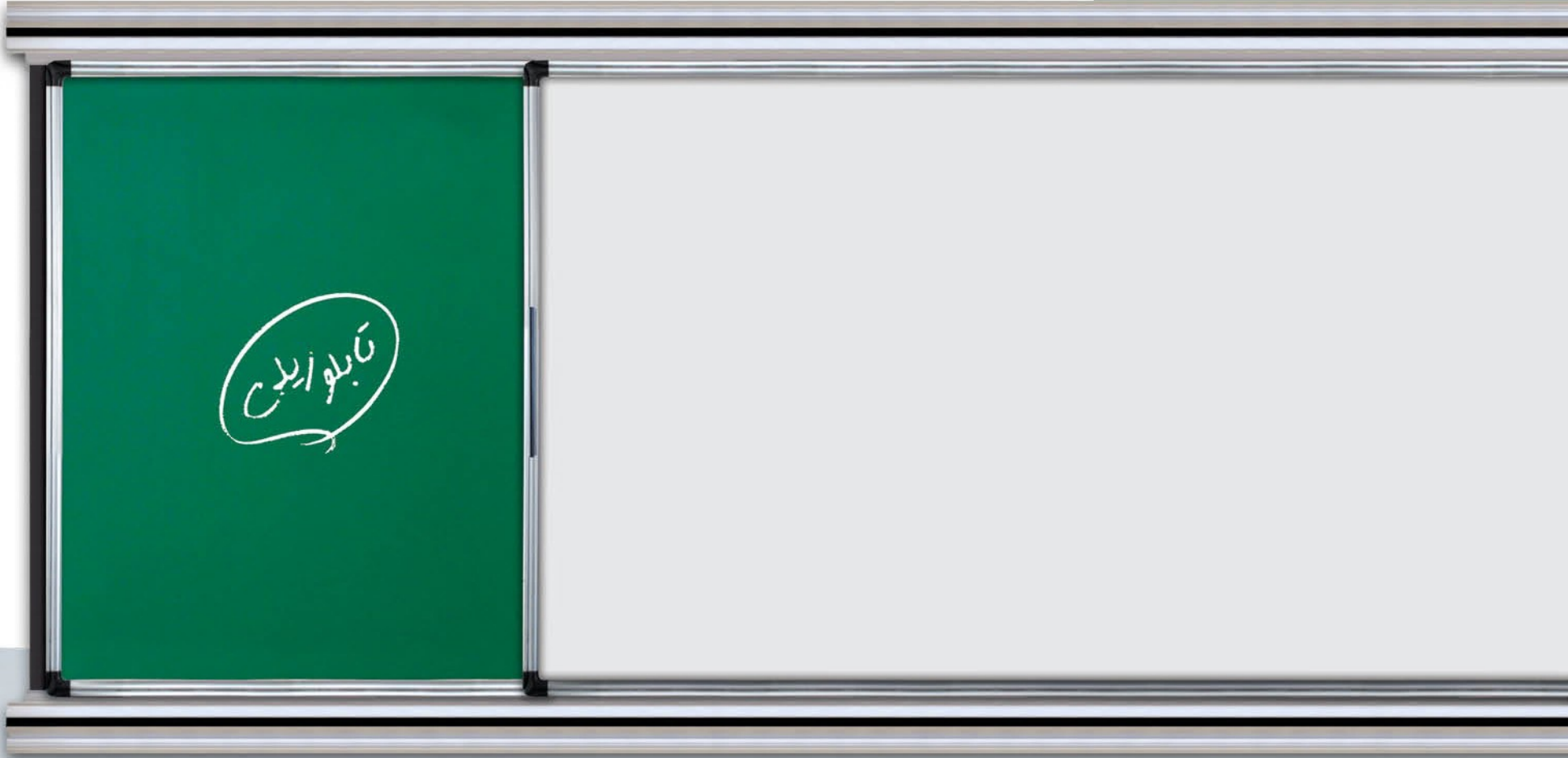



پایه متحرک وایت برد مدل چند منظوره  
Whiteboard stand Multipurpose model  
العامل المتحركة السبورة البيضاء. موديل متعددة الأغراض



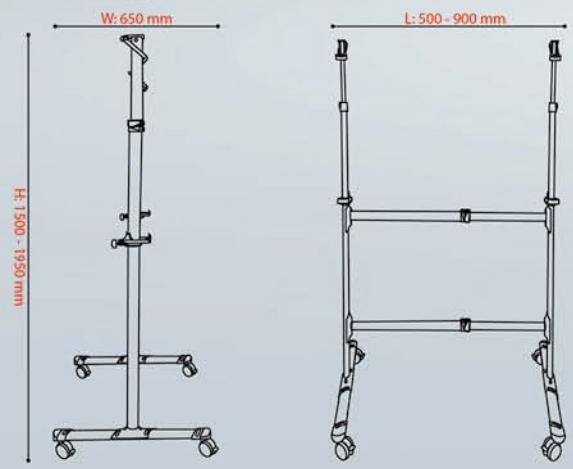

مشخصات فنی		
ابعاد mm	عنوان	نماد
1500 - 1950	بازه ارتفاع پایه متحرک	H
650	عرض پایه متحرک	W
500 - 900	بازه طول پایه متحرک	L

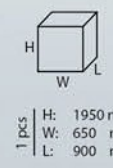

1 PCS | H: 1950 mm  
W: 650 mm  
L: 900 mm

kg  
Net weight: 4 kg









ماژیک جوهر ثابت در ۴ رنگ  
permanent marker in four colors  
فصل تولید دشم پارسه آوران







تابلو اعلانات شیشه خور (بدون شیشه) / تابلو اعلانات ساده  
 Enclosed Bulletin Board / Bulletin Board  
 لوحه اعلانیة مع باب زجاجی / لوحه اعلانیة







L : 1000 mm

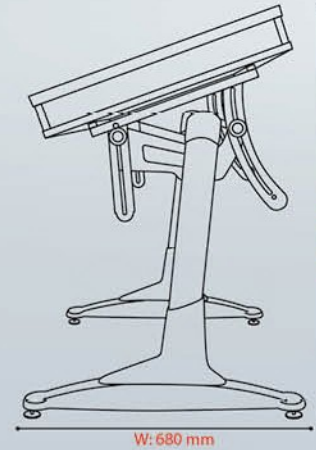

W: 680 mm

مشخصات فنی		
ابعاد mm	عنوان	نماد
970	ارتفاع ميز	H
1000	طول ميز نوز	L
680	عرض ميز نور	W



1 pcs  
H: 970 mm  
W: 680 mm  
L: 1000 mm

Net weight: 22.54 kg





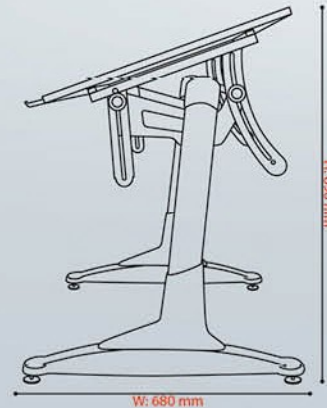

مشخصات فنی		
ابعاد mm	عنوان	نماد
890	بیشینه ارتفاع میز	H
1000	طول میز نور	L
680	عرض میز نور	W



1 PCS  
H: 890 mm  
W: 680 mm  
L: 1000 mm

kg  
Net weight: 10 kg







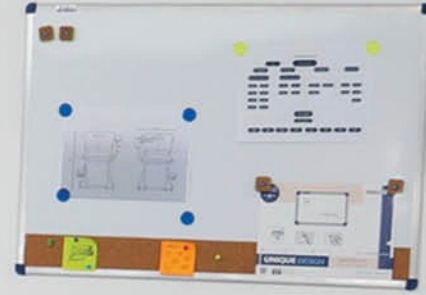



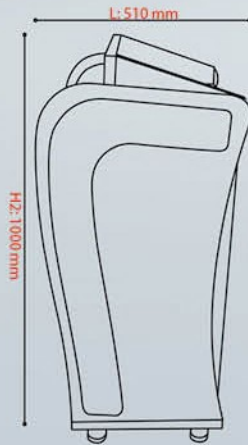

مشخصات فنی		
ابعاد mm	عنوان	نماد
1080	ارتفاع تریبون (با پایه)	H1
1000	ارتفاع تریبون (بدون پایه)	H2
685	عرض تریبون	W
510	طول تریبون	L



1 pcs  
H: 1080 mm  
W: 685 mm  
L: 510 mm



Net weight: 45 kg

## Experience the joy of using Shidco products

Shidco Educational and college Furniture Factory, with over three decades in the industry, is a distinguished leader in providing superior educational equipment. By leveraging state-of-the-art machinery and top-grade raw materials, Shidco guarantees exceptional quality through its team of expert engineers and experienced personnel. The product range at Shidco includes ergonomic student chairs, magnetic whiteboards, drafting and light-box tables, bulletin boards, along with top-quality whiteboard markers and permanent markers, all available at competitive prices. Celebrated for its focus on customer satisfaction, Shidco has earned the trust of educational institutions not only in Iran but also in countries such as Iraq, Afghanistan, Oman, Bahrain, and Russia.

The company's dedication to outstanding quality, competitive pricing, timely delivery, and cost-effective shipping Shidco's position as a leading provider of innovative educational equipment worldwide.

### استمتع بتجربة استخدام منتجات شيدكو

مصنع شيدكو للأثاث التعليمي، بخبرته التي تزيد عن ثلاثة عقود في هذه الصناعة، يعد قائدًا متميزًا في تقديم معدات تعليمية متفوقة. من خلال استخدام آلات على أحدث طراز ومواد خام من أعلى المستويات، تضمن شيدكو جودة استثنائية بفضل فريقها من المهندسين الخبراء والموظفين ذوي الخبرة. تشمل تشكيلة المنتجات في شيدكو الكراسي الطلابية المريحة، السبورات البيضاء المغناطيسية، طاوولات الرسم وطاوولات الرسم الضوئية، لوحات الإعلانات، بالإضافة إلى أقلام السبورة الماجيك وبكل الألوان الأحمر، الأخضر، الأزرق و الأسود والأقلام الحبر الدائمة عالية الجودة، كلها متاحة بأسعار تنافسية. وبفضل تركيزها على رضا العملاء، اكتسبت شيدكو ثقة المؤسسات التعليمية ليس فقط في إيران ولكن أيضًا في دول مثل العراق وأفغانستان وعمان والبحرين وروسيا. تؤكد التزام الشركة بالجودة الفائقة والأسعار التنافسية والتوصيل في الوقت المحدد والسمن بتكلفة فعالة على ملكة شيدكو كمزود رائد لمعدات التعليم المبتكرة على مستوى العالم





## با ما در ارتباط باشید

 @SHIDCO.IR

 WWW.SHIDCO.ORG

۰۳۱) ۳۶۶۳۸۰۸۸-۹

همراه: ۰۹۱۲۹۳۴۳۳۴۲

۰۲۱) ۸۸۴۹۴۰۱۱

۰۳۱) ۳۳۶۸۶۵۳۷-۹